



*Fermetures habitat*

*Se sentir bien chez soi*

La gamme  
**Volets roulants**

Volets battants  
Fermetures plates  
Portes de garage



# Se sentir bien chez soi

## 50 ans de métier au service de la fermeture

Implantés depuis près de 50 ans à Briec-de-l'Odet, au cœur du Finistère, le groupe LE NOUY s'est progressivement développé pour devenir un partenaire majeur auprès des professionnels du bâtiment.



Notre site de Briec,  
administratif et production.



## Conseil, une équipe de professionnels.

Chaque jour, nos technico-commerciaux sont à l'écoute des professionnels pour leur recommander le produit le plus adapté, pour les aider dans la prise de cotes et pour leur garantir le meilleur devis.

Un relais téléphonique est assuré par 6 assistantes commerciales qui restent en contact permanent avec la clientèle.

## Fabrication, un outil parfaitement adapté.

Plus de 16 000 m<sup>2</sup> de bâtiments de production permettent de concevoir et de réaliser dans les meilleurs délais, les commandes des clients.

## Transport, la maîtrise des livraisons.

Afin de garantir la meilleure qualité de livraison dans les plus brefs délais, nous livrons les commandes par nos propres camions.



# La gamme **Volets roulants**



*Le volet roulant,  
notre métier !*



Plus d'un million de volets  
roulants vendus par LE NOUY

## Sommaire

**LE NOUY, 50 ans de métier** \_\_\_\_\_ Page 2

**Le volet roulant : descriptif général** \_ Page 4

**L'occultation** \_\_\_\_\_ Page 5

**La protection** \_\_\_\_\_ Pages 6 - 7

**Caractéristiques des lames** \_\_\_\_\_ Pages 8 - 9

**L'isolation** \_\_\_\_\_ Page 10

**La décoration** \_\_\_\_\_ Page 11

**Les manœuvres** \_\_\_\_\_ Pages 12 - 13

**Le caisson tunnel** \_\_\_\_\_ Page 14

**Volet roulant traditionnel** \_\_\_\_\_ Page 15

**Le bloc MOLÈNE** \_\_\_\_\_ Pages 16 - 17

**Le bloc IROISE** \_\_\_\_\_ Page 18

**Le volet roulant de rénovation** \_\_\_\_ Page 19

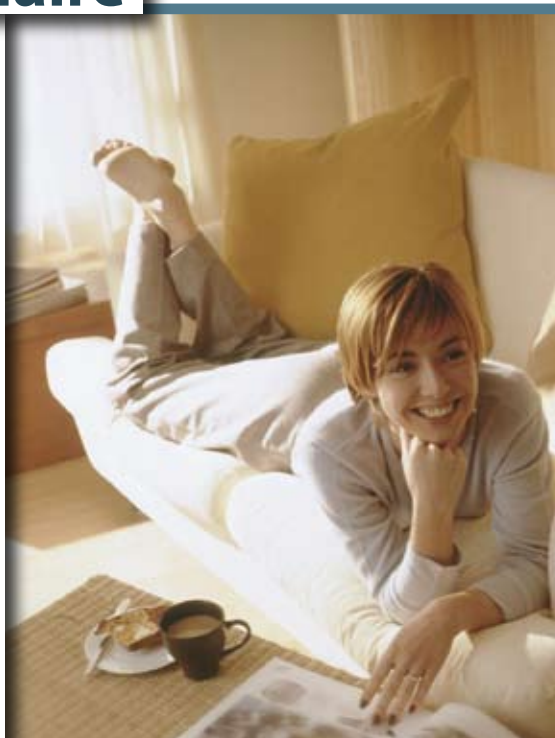

# Le volet roulant, quel succès !

## Le volet roulant, champion des fermetures

Depuis plusieurs décennies, le volet roulant s'impose comme le mode de fermeture idéal. Il combine en effet tous les avantages d'un produit moderne et son succès se confirme au fur et à mesure des évolutions techniques.



### Descriptif :

Composé d'un tablier se déplaçant verticalement dans des coulisses et s'enroulant autour d'un axe au moyen d'un mécanisme de manœuvre.

*Bien intégré dans l'architecture, le volet roulant sait se faire discret.*

### En neuf : 2 possibilités

**Traditionnel** : cet ensemble est prévu pour se loger dans une réservation préalablement faite par le maçon, et dans le coffre réalisé par le menuisier, dont les sections seront définies en fonction des dimensions de la baie et du type de lames.

**Caisson tunnel** : il s'agit d'un coffre de volet roulant posé en lieu et place du linteau traditionnel. Le dessus du tunnel servira de fond de coffrage pour le chaînage. 2 sections sont possibles en fonction des dimensions de la baie et du type de lame.

### En rénovation :

**Le volet roulant «RÉNO»** s'adapte à tous les types de baies. Il est conçu pour équiper toutes les ouvertures sans réservations spéciales ni modifications de l'existant (linteaux, menuiseries).

Coffre à encombrement réduit et de section variable en fonction de la hauteur de baie. Ce coffre est réalisé en tôle d'aluminium laqué blanc, protégé par un film plastique à enlever lors de la pose. Les joues latérales en aluminium ou composite, assurent le maintien du caisson sur les coulisses et supportent l'axe d'enroulement.

Assemblé et réglé en usine, ce produit est livré «prêt à poser»

### Le tablier

Constitué de lames PVC ou aluminium, enfilées les unes dans les autres, et arrêtées par un système de blocage. Ce dispositif de blocage latéral évite, en cours d'opération, tout déplacement des lames dans le coffre.

Le tablier partiellement ajouré, permet un dosage air-lumière.

---

*En tradi, possibilité de tablier bois (red cedar, pin d'orégon).*

---

### La lame finale

Chaque tablier reçoit une lame finale en aluminium filé avec joint tubulaire en partie inférieure, évitant ainsi un contact direct avec l'appui de la fenêtre.

Elle est équipée d'arrêt tablier assurant la butée haute.

La lame finale reçoit une finition laquée dans la teinte des coulisses.

### L'axe d'enroulement

Composé d'un tube en acier galvanisé de diamètre 54 mm, 64 mm ou 80 mm, équipé en extrémités de 2 embouts en polyamide montés sur des axes tubulaires en acier.

La liaison tablier-axe se fait soit par un système de verrou automatique (VAL) qui bloque le tablier lorsqu'il se trouve en position basse, soit par des agrafes et sangles.

## **L'occultation,** *le premier rôle !*

### **Respecter l'intimité,** un véritable cocon

Une fois votre volet roulant fermé, aucun élément extérieur ne vient troubler l'intimité de votre intérieur.

*Protéger l'intimité de chacun.  
Le volet roulant apporte  
la discrétion au quotidien.*



*Moduler l'intensité de  
la lumière...  
Pour la douceur de  
vivre mais aussi pour  
conserver aux couleurs  
leur éclat d'origine.*

### **Maîtriser la lumière**

Le système d'ajouration permet à chacun de moduler à son gré l'apport de lumière dans la journée.

### **Protéger les biens des UV**

En empêchant les rayons de soleil d'attaquer directement vos murs, tableaux et tissus d'ameublement, le volet roulant contribue à la sauvegarde de votre capital déco.

**La protection,**  
*une barrière physique  
et psychologique  
de plus en plus infranchissable !*

**Le volet roulant contribue à votre protection.**

En effet, tous les spécialistes de la sécurité le confirment, l'ennemi des voleurs, c'est le temps. Forcer un volet roulant avant de s'attaquer à la fenêtre, c'est augmenter les chances de se faire repérer. Le volet roulant présente donc un effet dissuasif.

**Choix des lames**

**des matériaux plus solides**

Afin d'améliorer la sécurité de votre habitat, nous pouvons proposer des lames en aluminium ou des lames renforcées :

*lames Safe S 41R - S 53R, lames S 40 E.*

**l'épaisseur**

Tous nos volets roulants se déclinent dans plusieurs épaisseurs.



*Coulisses de rénovation en aile*



*Coulisses traditionnelles*

**Les coulisses**

En aluminium laqué, équipées de joints brosse contribuant à l'insonorisation ainsi qu'à l'étanchéité, d'une section variable en fonction du type de lame et de la largeur de baie. Une de nos coulisses comporte 2 nervures intérieures sur lesquelles viennent s'accrocher des clips anti-tempêtes, empêchant ainsi les lames de sortir des coulisses en cas de fortes sollicitations subies par le tablier.



*VAL - Verrous automatiques*

**Les serrures, verrous, et VAL**

Il existe de nombreuses possibilités de serrures. De la simple serrure aux VAL (verrous automatiques) le verrouillage et l'anti-levage de votre volet roulant est parfaitement assuré.



*Se sentir en sécurité...*

*... Se sentir en sécurité, cela participe à la notion du plein confort dont chacun souhaite pouvoir profiter à la maison*

## Les coulisses

Pour le neuf ou pour la rénovation, les 2 types de coulisses sont équipés de joints et dans certains cas de crochets anti-tempête



*Lames avec crochets anti-tempête*

## Les lames finales en aluminium

En aluminium filé teinté par thermo-laquage



Équipe particulièrement les tabliers de type GLÉGAN 40, SÉGAL 37 et SÉGAL 41

En aluminium filé teinté par thermo-laquage



Équipe particulièrement les tabliers de type GLÉGAN 56, GLÉGAN 65, et SÉGAL 53

**Ces 2 types de lames finales sont équipés d'un joint en partie basse**



*Lame finale avec serrure*

## Les lames

### Les lames PVC

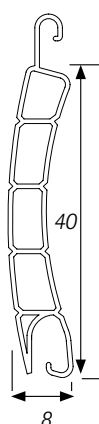

Lame GLÉNAN G 40

Lame double paroi autoporteuse en chlorure de polyvinyle teinté dans la masse  
Ajours réglables

Exceptionnelle en traditionnel et en caisson tunnel, cette lame est destinée particulièrement au coffre IROISE, au volet roulant de rénovation et au bloc volet roulant.

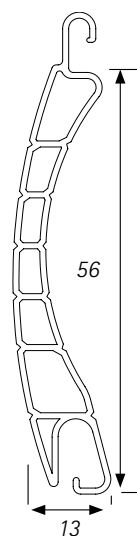

Lame GLÉNAN G 56

Lame double paroi autoporteuse en chlorure de polyvinyle teinté dans la masse  
Ajours réglables

Destinée au caisson tunnel (faible enroulement, coffre de 24), et volet roulant traditionnel.

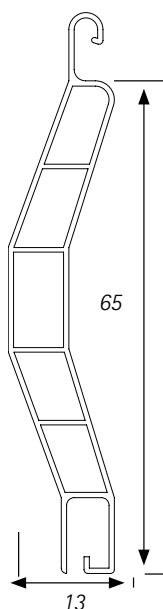

Lame GLÉNAN G 65

Lame double paroi autoporteuse en chlorure de polyvinyle teinté dans la masse  
Ajours réglables

Destinée au caisson tunnel et volet roulant traditionnel.

### Les lames aluminium

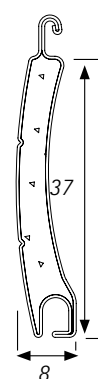

Lame SÉGAL 37

Lame double paroi autoporteuse en aluminium profilé, injecté de mousse polyuréthane sans CFC  
Double laquage  
Utilisée principalement en volet roulant de rénovation, bloc IROISE et bloc volet roulant.

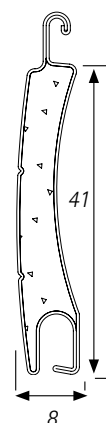

Lame SÉGAL 41

Lame double paroi autoporteuse en aluminium profilé, injecté de mousse polyuréthane sans CFC  
Double laquage au four  
Plus épaisse que la lame SÉGAL 37, avec une meilleure inertie, elle offre une isolation thermique plus importante et une plage d'utilisation plus importante.

Elle peut équiper indifféremment les 4 types de volets roulants.

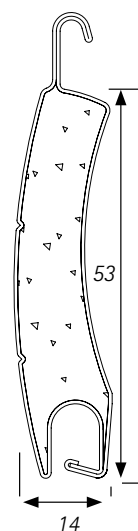

Lame SÉGAL 53

Lame double paroi autoporteuse en aluminium profilé, injecté de mousse polyuréthane sans CFC  
Double laquage au four  
Encore plus épaisse, elle permet de répondre aux dimensions les plus larges.

Son épaisseur de mousse plus importante offre une isolation renforcée.



*La large gamme  
de tabliers permet  
de répondre à  
l'essentiel de vos  
besoins en matière  
de sécurité ou de  
confort d'utilisation.*



*Parce que  
c'est important  
de se sentir  
à l'abri !*



*Lame GLÉGAN  
PVC*

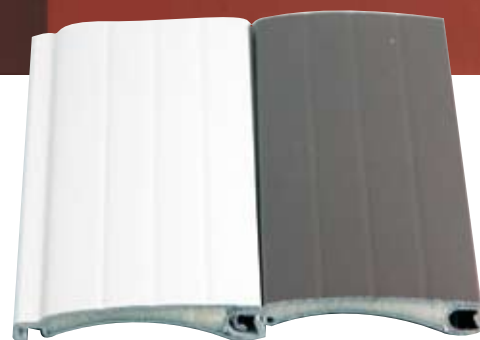

*Lame SÉGAL  
aluminium*

# La gamme **Volets roulants**

## **L'isolation,**

*un bouclier thermique et phonique !*



*Calme, sérénité.*

*Le volet roulant apporte indéniablement un « plus » au niveau du confort !*

### **Primes à l'isolation**

La mise en place de volets roulants PVC ou aluminium permet de disposer des certifications PROMOTELEC nécessaires pour l'obtention de certains avantages financiers attribués par l'État dans le cadre de l'installation d'un système de chauffage électrique.

### **Déductions fiscales**

Dans le cadre de la rénovation de l'habitat, le volet roulant est considéré comme un élément d'isolation complémentaire et bénéficie à ce titre d'une défiscalisation.

### **Bien-être thermique**

En PVC double paroi ou dans sa version la plus sophistiquée en alu injecté de polyuréthane, le volet roulant assure un complément d'isolation à la fenêtre.



### **Bien-être acoustique**

Comme pour l'isolation thermique, la multiplication des barrages matériels plus ou moins denses, améliore la qualité d'isolation phonique.

*L'ensemble des volets roulants LE NOUY est équipé de joint bas sur lame finale et d'un double joint dans les coulisses.*

*Les coffres des volets sont eux au choix doublés d'une ou de deux épaisseurs d'isolant.*

*une ou deux épaisseurs d'isolant dans le coffre*



## La décoration, choix des couleurs, design !

**Le volet roulant sait se faire élégant pour s'adapter à votre intérieur.**

Quel que soit le style de votre intérieur, moderne, rustique, régional..., le volet roulant saura s'y intégrer.

### Choix des couleurs des teintes harmonieuses

Respect de l'environnement en restant dans le ton, mais aussi respect des règles d'urbanisme qui régissent la bonne utilisation des couleurs dans la construction.



GLÉNAN G 40  
blanc - gris - beige



GLÉNAN G 65  
beige - blanc



Une élégance qui sait s'adapter à chaque style !



Lames alu SÉGAL 53



Lames alu SÉGAL 37  
Stockées uniquement  
en blanc.  
Marron sur commande

### Tabliers

Les tabliers PVC ou alu existent dans une large gamme de couleurs.

### Coulisses et lames finales

En option, ces éléments peuvent être déclinés dans toutes les teintes de la gamme RAL.



Lames alu SÉGAL 41

## *Les manœuvres*

### **La facilité d'utilisation.**

Le volet roulant est le seul produit de fermeture à pouvoir se manœuvrer sans avoir besoin d'ouvrir portes ou fenêtres. Ceci présente de nombreux avantages : confort, sécurité et économies d'énergie.

*Grâce aux commandes électriques, chaque volet peut être commandé sans contraintes.*



---

*Possibilité de commande générale. En option : simulateur de présence, horloge .... À produit moderne, des solutions modernes !*

---



*le choix pour  
votre confort :*

*3 possibilités  
de manœuvre*



### Par treuil

Manivelle en aluminium anodisé brossé, avec un système de blocage d'articulation indexée.

Pour chaque type de volet roulant, l'articulation haute est constituée d'un treuil permettant la manœuvre dans toutes les positions.

La mise en place d'un système de compensation très rigoureux évite d'utiliser une démultiplication contraignante.



### Par sangle

Le boîtier de sangle au design élaboré sait se faire discret.

La sangle, de dimension et d'épaisseur généreuses, permet une utilisation confortable.



### Électrique

Allié à des partenaires majeurs de la motorisation, tels que SOMFY, LE NOUY offre une garantie de qualité dans une gamme de commandes, d'accessoires et d'automatismes très vaste.



### En option, le tirage direct

Idéal dans certains cas de figure, (devant une porte d'entrée par exemple) il est systématiquement compensé et équipé d'une serrure.

*Interrupteurs de commande filaire ou radio*



CENTRALIS



CENTRALIS UNO



CHRONIS



INIS RT



INIS



KEO saill.



TELIS 1



TELIS 4

## **Le caisson tunnel**

### **Encore plus efficace.**

Ce nouveau coffre offre de nombreux avantages, tant sur le plan de ses caractéristiques mécaniques qu'au niveau de l'isolation thermique.

Sa mousse en polystyrène est plus dense, ses parois sont plus épaisses, son coefficient K est plus faible et son treillis métallique est renforcé.



*Le montage en atelier et surtout le SAV seront facilités en devenant beaucoup plus rapides.*

*De nombreux avantages tant sur le plan des caractéristiques mécaniques qu'au niveau de l'isolation thermique.*

Densité	4,3 kg/ml
Épaisseur paroi interne	3,5 cm
Épaisseur paroi externe	2,5 cm
Coefficient d'isolation thermique (Ubat) en W/m <sup>2</sup> . K	1,23
Ø du treillis	Ø 4,2 mm

### **Une meilleure accroche avec la maçonnerie.**

Le relief est conçu pour favoriser au maximum l'accroche du béton et éviter ainsi les microfissures.



### **La facilité d'emploi des joues.**

- les joues, monobloc rigide, avec embase intégrée limitent très fortement les risques de déformation de l'embase.

- Les joues reçoivent un manchon pour permettre le montage rapide du volet roulant.

- Les différents points d'accroche répartis sur les côtés et sur le haut du caisson garantissent une meilleure immobilisation de la joue.

### **Une hauteur de tablier plus importante.**

Ce caisson tolère une hauteur de tablier plus importante.

Il est dorénavant possible dans certains cas d'y mettre 2,55 m en G65.

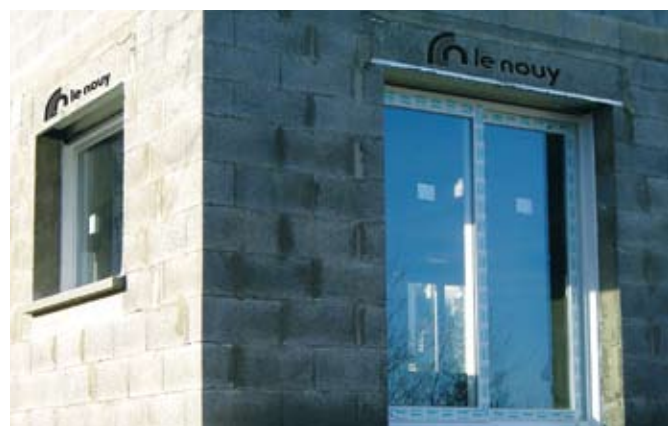

## **Le volet roulant** *traditionnel*

### **Pour les situations exigeantes**

Le volet roulant traditionnel répond à des dimensions supérieures à 3,50 m, là où le caisson tunnel a atteint ses limites dimensionnelles



### **Caractéristiques**

C'est un volet dont l'enroulement se situe la plupart du temps à l'intérieur de la pièce. Il nécessite un habillage (coffre) réalisé par le menuisier. Il faut donc en tenir compte pour l'intégrer dans la décoration intérieure.



## **Le bloc volet roulant intérieur**

« Molène »

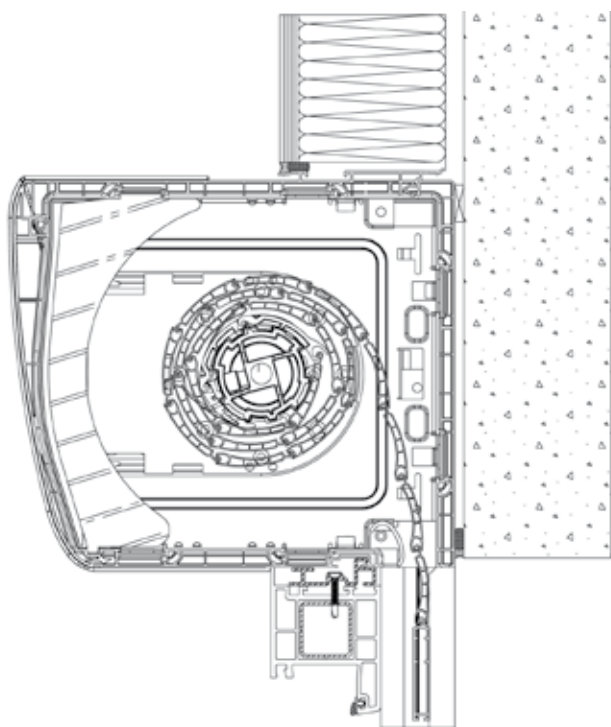

**Un produit qui sait s'adapter**  
Complément indispensable à la menuiserie de rénovation, il permet en une seule intervention de mettre en œuvre un complexe fenêtre et volet.

### **Idéal en neuf comme en rénovation**

Facile et économique, le bloc volet roulant s'adapte à toutes les situations en neuf comme en rénovation. Son caractère économique et fiable fait de lui un produit maintenant de plus en plus présent dans le neuf, ce qui n'était pas sa destination première.



**Dernier né de la gamme LE NOUY, ce coffre aux nouvelles formes arrondies disponible en 170 et 210, permet de répondre aux nouveaux critères d'esthétisme.**

---

*Équipé de base de joues d'habillage latérales réglables, ce coffre permet l'adaptation sur tous les types de dormants menuiserie (monoblocs ou de rénovation).*

---

Disponible en manœuvre par sangle, treuil ou électrique, il est équipé de verrous automatiques et d'une motorisation avec réglage des fins de course.

Comme tous les autres produits de la gamme LE NOUY, il est possible d'y adapter tous les accessoires électriques et domotiques.



*L'axe d'enroulement monté sur coffre à tiroir permet des interventions facilitées.*

*Ce bloc s'adapte à tous les types de baies. Il est conçu pour équiper les ouvertures sans réservations spéciales ni modifications de l'existant (linteaux, menuiseries).*



## Le bloc volet roulant extérieur

« Iroise »



### Caractéristiques

- COFFRE PVC avec façade intérieure amovible de 140 mm, blanc standard
- COULISSES PVC avec joint
- TABLIER de volet roulant en lames PVC ou aluminium
- LAME FINALE en aluminium laqué blanc avec joint
- VERROUS automatiques (v.a.l.) sur arbre
- MANŒUVRE par manivelle ou manœuvre électrique
- ISOLATION thermique de 20 mm

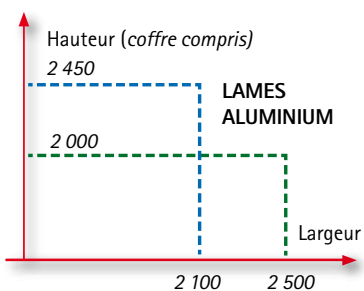
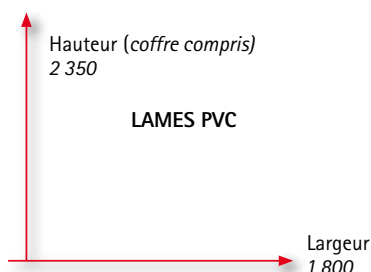
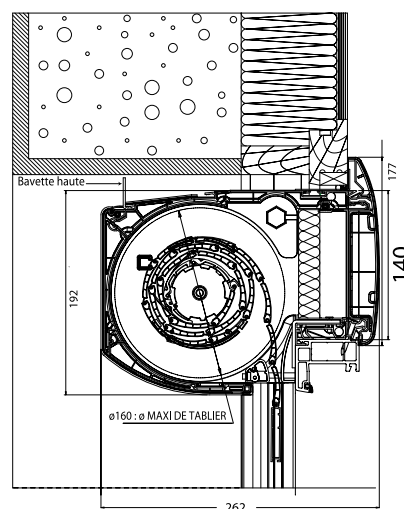

### Esthétique

En évitant la saillie du coffre à l'intérieur de l'habitation, le bloc PVC extérieur permet enfin le mariage harmonieux du coffre de volet roulant avec les exigences esthétiques de votre intérieur.

lame finale aluminium avec joint



### Réglable

Le coffre est livré avec des embouts réglables et une bavette haute qui permettent de s'adapter parfaitement à des tableaux irréguliers.

Embout d'adaptation latéral



### Lumineux

Parce que le nouveau bloc se positionne devant la traverse haute et non au-dessus, il permet d'augmenter en moyenne la luminosité de 30% par rapport à un bloc baie traditionnel.

Isolation de 20 mm (40 mm en option)

### Isolant

Une meilleure isolation thermique ( $UC = 1 \text{ watt/m}^2 \cdot \text{°kelvin}$ ) et acoustique (46 DB) permettent au bloc fenêtre équipé de ce volet roulant de répondre aux exigences de la nouvelle norme RT 2000. Placé à l'extérieur de la fenêtre, les bruits de fonctionnement sont fortement atténués.

Accessibilité maximum grâce à la façade démontable de l'intérieur



# Le volet roulant de rénovation

## Réhabilitation ou amélioration des demeures anciennes.

Ce produit permet la mise en place d'un volet roulant (dont les avantages sont reconnus), dans des situations où le volet roulant n'a pas été prévu initialement.

### Coffre aluminium

Posé à l'extérieur, il est constitué d'un coffre en aluminium thermolaqué blanc à pans coupés dans lequel s'enroule le tablier PVC ou aluminium.



### Coulisses spéciales

Les 2 types de coulisses «spéciales rénovation» permettent de poser l'ensemble dans la baie ou en applique extérieure quand la configuration du chantier l'exige.

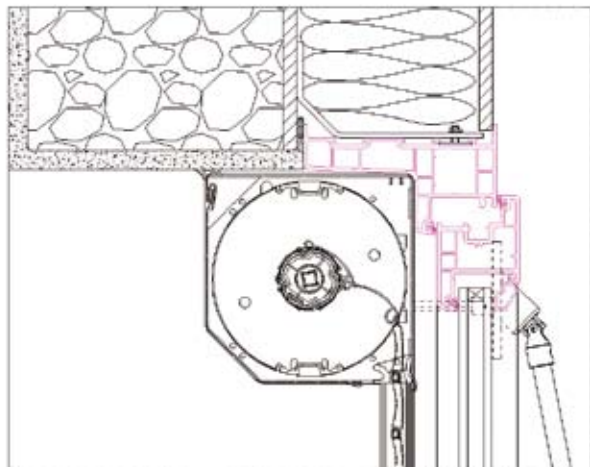

Une intervention simple qui permet à chacun de profiter du confort du volet roulant.



### Un produit complet

Ce volet de rénovation est systématiquement équipé de base d'un verrou automatique (VAL)\* interdisant le relevage du tablier.

\*sauf sur manœuvre à sangle.

Son système de joues latérales permet sans intervention majeure de transférer la manœuvre à gauche ou à droite suivant les impératifs du chantier. En configuration électrique, il est équipé d'une manœuvre aux fins de course préalablement réglées en atelier. Cette opération évite de faire ces réglages sur le chantier.

Comme tout produit électrique de la gamme LE NOUY il peut être équipé de radio commande, de commande centralisée et de tous les accessoires disponibles en domotique.

### Domaines d'application en rénovation

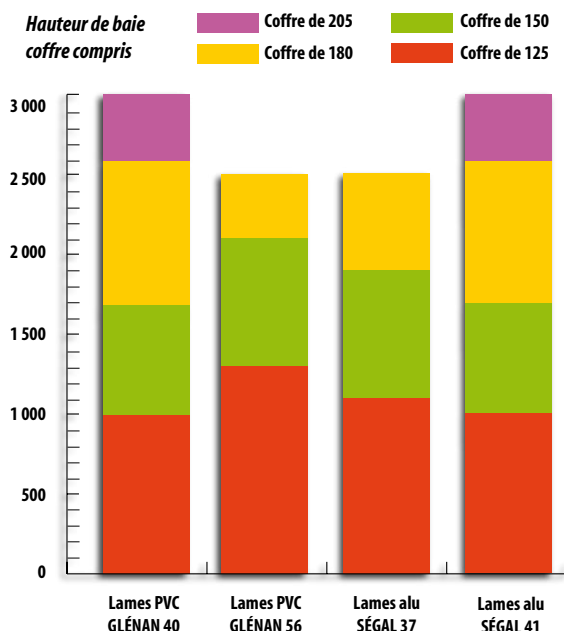

# Pour bien vivre votre volet roulant

## Entretien

Comme tous produits, nos volets roulants subissent les altérations climatiques. Afin de prolonger leur durée de vie, il est nécessaire de procéder régulièrement à un nettoyage.

### Tabliers

Nettoyage à l'eau claire, sans produit chloré pour les volets en PVC, et à l'eau savonneuse pour les produits en aluminium.

### Joints

Nettoyage et lubrification à l'huile douce de silicone des joints

## Avertissements pour les raccordements électriques.

L'alimentation des moteurs ne doit pas être mise en parallèle avec d'autres appareils électriques.

Il doit faire l'objet d'une protection spécifique.

Dans le cas de rénovation très ancienne, il existe des moteurs à double protection ne nécessitant pas une mise à la terre.

Il est rappelé que les branchements de produits électriques doivent être confiés à des professionnels.



## Garantie

Comme tous les produits de second œuvre, l'ensemble de notre gamme de volets roulants est garanti 2 ans contre tout vice de fabrication.



**Siège :** 29510 BRIEC - ZI Rosculec - BP 14  
Tél. 02 29 40 14 14 - Fax 02 29 40 14 18

### Midi-Pyrénées Aquitaine

47520 LE PASSAGE - Malakoff  
Tél. 05 53 47 01 01 - Fax 05 53 47 09 30

[www.lenouy.com](http://www.lenouy.com)  
[contact@lenouy.com](mailto:contact@lenouy.com)

— votre distributeur —

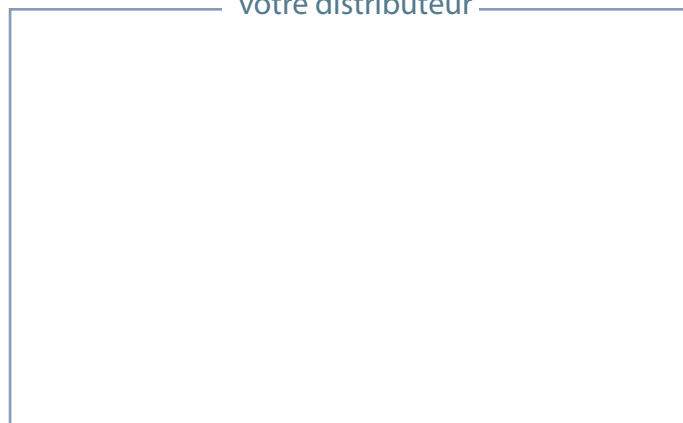

### Découvrez nos autres produits.

Sur simple demande auprès de votre distributeur ou directement à SAS RENÉ LE NOUY, vous recevrez nos derniers catalogues